

It is  
stronger  
and  
easier  
to use.  
より強く  
より使いやすく。

DYMODRILL SERIES

起源の  
進化形。

### 基本性能をそのままに、機能性をさらにアップ。

当社は、商品開発から設計・製造・販売までを、トータルでお応えする国内唯一のドリルメーカーです。これまでに、幾度かのテストを繰り返しながら、本物と言えるドリルを追求し続けてきました。

そのこだわりと技術力は、土木・建築業界から熱い信頼を頂いています。

既存の建造物を破壊せず、コンクリートの穴あけから切断までを行う最高水準のドリル。

従来の基本性能をそのままに、機能性の向上と新設計のモーターによるトルクアップを図りました。

基礎工事・架橋工事などインフラの再構築における作業効率を向上させるなど、

作業全体における、高いメリットを発揮します。

#### 新サーキットプロテクタ

モーターの負担を軽減する、過負荷保護機能を搭載。従来機に比べプロテクタ作動後でも、ストレスなく作業が開始できます

#### 炭素ブラシを統合\*

TS-135～TS-605PROまで同一の炭素ブラシを採用。  
※TS-095は専用の炭素ブラシになります。

#### 新設計モーター

コンパクトなサイズはそのままにトルクアップを実現。

#### ギヤ構造改良

加えた力がロスなくビットに伝動。

#### 穿孔時間比較 (目安)

《作業条件》 鉄筋コンクリート(D25×2本) 穿孔深さ200mm、穿孔径φ65mm、ライトビット使用時

新モーター搭載 TS-095

当社従来品 TS-092

作業時間20%短縮

THE PREMIUM COMPACT  
ダイヤモンド

# DYMODRILL

## TS-095

Light Type



#### 仕様

機種名	最大穿孔能力	全高	ベース横幅	ベース奥行	全ストローク	モーター込質量
TS-095	130mm	564mm	119mm	154mm	335mm	8.1kg
搭載モーター名	電源電圧	無負荷回転数	周波数	消費電力	ビット取付ネジ	
H1011	単相100V	1,000min <sup>-1</sup>	50/60Hz	1,500W	M27	

(単位:円)

商品コード 051992 標準価格 142,000



※機能マークの説明は、1ページ「ダイヤモンド機能マークのご紹介」をご参照下さい。

## TSC-095

Light Type



#### 仕様

機種名	最大穿孔能力	全高	ベース横幅	ベース奥行	全ストローク	モーター込質量
TSC-095	130mm	564mm	119mm	154mm	335mm	8.1kg
搭載モーター名	電源電圧	無負荷回転数	周波数	消費電力	ビット取付ネジ	
HC1011	単相100V	1,000min <sup>-1</sup>	50/60Hz	1,500W	Cロット	

(単位:円)

商品コード 052029 標準価格 142,000



※機能マークの説明は、1ページ「ダイヤモンド機能マークのご紹介」をご参照下さい。



Cロットネジ

## TS-135

Light Type



#### 仕様

機種名	最大穿孔能力	全高	ベース横幅	ベース奥行	全ストローク	モーター込質量
TS-135	180mm <sup>※1</sup>	606mm	146mm	205mm	348mm	12.3kg
搭載モーター名	電源電圧	無負荷回転数	周波数	消費電力	ビット取付ネジ	
H1511	単相100V	850min <sup>-1</sup>	50/60Hz	1,700W	M27	

※1 ビット径140～180mmでご使用の場合は別売の水処理/ビットが必要になります。

(単位:円)

商品コード 052002 標準価格 198,000



※機能マークの説明は、1ページ「ダイヤモンド機能マークのご紹介」をご参照下さい。

## TS-165

Light Type



#### 仕様

機種名	最大穿孔能力	全高	ベース横幅	ベース奥行	全ストローク	モーター込質量
TS-165	210mm <sup>※1</sup>	606mm	146mm	205mm	348mm	13.3kg
搭載モーター名	電源電圧	無負荷回転数	周波数	消費電力	ビット取付ネジ	
H1521	単相100V	1,000/700min <sup>-1</sup>	50/60Hz	1,900W	M27	

※1 ビット径140～210mmでご使用の場合は別売の水処理/ビットとオプション品が必要になります。

(単位:円)

商品コード 052012 標準価格 238,000



※機能マークの説明は、1ページ「ダイヤモンド機能マークのご紹介」をご参照下さい。

ダイヤモンド

クラッチ機能内蔵

サーキットプロテクター内蔵

二重絶縁

自在リング

ファンタックハンドル

M27ネジ

排水処理バット

漏電遮断器

変速機構

簡易防雨構造

支柱角表示

収納ケース付

# DYMODRILL

## TSA-165

Regular Type



仕様

機種名	最大穿孔能力	全高	ベース幅	ベース奥行	全ストローク	モーター込質量
TSA-165	210mm <sup>※1</sup>	803mm	158mm	217mm	528mm	15.5kg
搭載モーター名	電源電圧	無負荷回転数	周波数	消費電力	ビット取付ネジ	
HA1521	単相100V	1,000/700min <sup>-1</sup>	50/60Hz	1,900W	Aロット	

※1:ビット径200~210mmでご使用の場合は別売の水処理バットとオプション品が必要になります。

(単位:円)

商品コード 052027 標準価格 248,000



WCR-180簡易セット

※水処理バットはWCR-180簡易セットを標準付属品としております。



※機能マークの説明は、1ページ「ダイヤモンド機能マークのご紹介」をご参照下さい。

## TS-255

Regular Type



仕様

機種名	最大穿孔能力	全高	ベース幅	ベース奥行	全ストローク	モーター込質量
TS-255	260mm	803mm	158mm	217mm	488mm	17.7kg
搭載モーター名	電源電圧	無負荷回転数	周波数	消費電力	ビット取付ネジ	
H1721	単相100V	900/450min <sup>-1</sup>	50/60Hz	2,000W	Aロット	

(単位:円)

商品コード 052017 標準価格 268,000



※機能マークの説明は、1ページ「ダイヤモンド機能マークのご紹介」をご参照下さい。

## TS-255PRO, TS-255PRO SPEED

Regular Type



仕様

機種名	最大穿孔能力	全高	ベース幅	ベース奥行	全ストローク	モーター込質量
TS-255PRO	260mm	803mm	158mm	217mm	488mm	18.9kg
搭載モーター名	電源電圧	無負荷回転数	周波数	消費電力	ビット取付ネジ	
H2021	単相100V	1,050/470min <sup>-1</sup>	50/60Hz	2,700W	Aロット	

機種名	最大穿孔能力	全高	ベース幅	ベース奥行	全ストローク	モーター込質量
TS-255PRO SPEED	160mm	803mm	158mm	217mm	488mm	18.9kg
搭載モーター名	電源電圧	無負荷回転数 <sup>※2</sup>	周波数	消費電力	ビット取付ネジ	
H2021S	単相100V	2,000/900min <sup>-1</sup>	50/60Hz	2,700W	Aロット	

※1:TS-255PROはボディアース仕様となっております。

※2:TS-255PRO SPEED 特殊回転仕様(1,500/900min<sup>-1</sup>)(2,800/1,250min<sup>-1</sup>)も別途製作可能です。

(単位:円)

TS-255PRO 商品コード 052198 標準価格 298,000



(単位:円)

TS-255PRO SPEED 商品コード 052200 標準価格 298,000



※機能マークの説明は、1ページ「ダイヤモンド機能マークのご紹介」をご参照下さい。

# DYMODRILL

## TS-405

Regular Type



仕様

機種名	最大穿孔能力	全高	ベース幅	ベース奥行	全ストローク	モーター込質量
TS-405	400mm	1,003mm	176mm	275mm	618mm	30.6kg
搭載モーター名	電源電圧	無負荷回転数	周波数	消費電力	ビット取付ネジ	
H2221	単相100V <sup>※1</sup>	700/300min <sup>-1</sup>	50/60Hz	2,700W	Aロット	

※1:異電圧モーター仕様もご用意しております。

※2:TS-405はボディアース仕様となっております。

(単位:円)

商品コード 052837 標準価格 400,000



※機能マークの説明は、1ページ「ダイヤモンド機能マークのご紹介」をご参照下さい。

## TS-405III

Regular Type



仕様

機種名	最大穿孔能力	全高	ベース幅	ベース奥行	全ストローク	モーター込質量
TS-405III	400mm	1,003mm	176mm	275mm	618mm	31.6kg
搭載モーター名	電源電圧	無負荷回転数	周波数	消費電力	ビット取付ネジ	
H2231	単相120V	1,400/700/300min <sup>-1</sup>	50/60Hz	3,240W	Aロット	

※TS-405IIIはボディアース仕様となっております。

(単位:円)

商品コード 052840 標準価格 420,000



※機能マークの説明は、1ページ「ダイヤモンド機能マークのご紹介」をご参照下さい。

## TS-605

Professional Type



仕様

機種名	最大穿孔能力	全高	ベース幅(キャスト名)	ベース奥行(キャスト名)	全ストローク	モーター込質量
TS-605	600mm	1,106mm	300mm	483mm	625mm	63.7kg
搭載モーター名	電源電圧	無負荷回転数	周波数	消費電力	ビット取付ネジ	
H2531	単相120V	600/300/150min <sup>-1</sup>	50/60Hz	3,240W	Aロット	

※この仕様は改良のため予告なく変更する場合があります。

(単位:円)

商品コード - 標準価格 -



※機能マークの説明は、1ページ「ダイヤモンド機能マークのご紹介」をご参照下さい。

近日発売



クラッチ機能内蔵



サーキットブレーカー内蔵



二重絶縁



自在リング



ワンタッチハンドル



M27ネジ



Aロットネジ



排水処理バット



変速機構



簡易防雨構造



支柱角表示



収納ケース付



クラッチ機能内蔵



サーキットブレーカー内蔵



自在リング



ワンタッチハンドル



回転支柱対応



Aロットネジ



減速スライドブロック



変速機構



簡易防雨構造



支柱角表示

# DYMODRILL

## TS-405PRO

Professional Type



仕様

機種名	最大穿孔能力	全高	ベース横幅	ベース奥行	全ストローク	モーター込質量
TS-405PRO	400mm	1,003mm	176mm	275mm	618mm	31.9kg
搭載モーター名	電源電圧	無負荷回転数	周波数	消費電力	ビット取付ネジ	
H3021	単相200V	700/300min <sup>-1</sup>	50/60Hz	4,000W	Aロット	

※TS-405PROはボディアース仕様となっております。

(単位:円)

商品コード 052839 標準価格 520,000



※機能マークの説明は、1ページ「ダイヤモンドドリル機能マークのご紹介」をご参照下さい。

## TS-405PROⅢ

Professional Type



仕様

機種名	最大穿孔能力	全高	ベース横幅	ベース奥行	全ストローク	モーター込質量
TS-405PROⅢ	400mm	1,003mm	176mm	275mm	618mm	32.9kg
搭載モーター名	電源電圧	無負荷回転数	周波数	消費電力	ビット取付ネジ	
H3031	単相200V	1,400/700/300min <sup>-1</sup>	50/60Hz	4,000W	Aロット	

※TS-405PROⅢはボディアース仕様となっております。

(単位:円)

商品コード 052841 標準価格 540,000



※機能マークの説明は、1ページ「ダイヤモンドドリル機能マークのご紹介」をご参照下さい。

## TS-605PRO

Professional Type

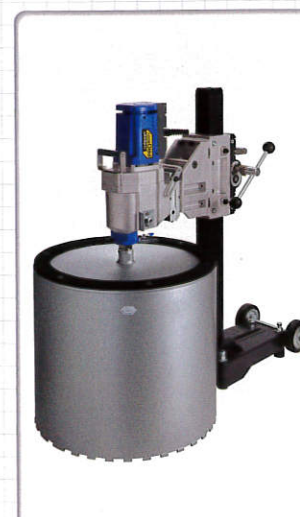

仕様

機種名	最大穿孔能力	全高	ベース横幅(キャスター含)	ベース奥行(キャスター含)	全ストローク	モーター込質量
TS-605PRO	600mm	1,106mm	300mm	483mm	625mm	65.1kg
搭載モーター名	電源電圧	無負荷回転数	周波数	消費電力	ビット取付ネジ	
H3531	単相200V	600/300/150min <sup>-1</sup>	50/60Hz	4,000W	Aロット	

※TS-605PROはボディアース仕様となっております。

(単位:円)

商品コード 052843 標準価格 840,000



※機能マークの説明は、1ページ「ダイヤモンドドリル機能マークのご紹介」をご参照下さい。

# DYMODRILL

## TSK-095

Light Type

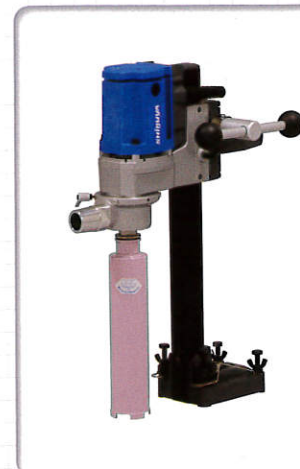

仕様

機種名	常用穿孔能力	全高	ベース横幅	ベース奥行	全ストローク	モーター込質量
TSK-095	乾式仕様時 120mm 湿式仕様時 130mm*	564mm	119mm	154mm	335mm	9.1kg
搭載モーター名	電源電圧	無負荷回転数	周波数	消費電力	ビット取付ネジ	
KH1011	単相100V	1,000min <sup>-1</sup>	50/60Hz	1,500W	M27	

※1ノズルの付替えにより、乾式(内部集塵)・湿式穿孔とも可能です。

(単位:円)

商品コード 052036 標準価格 167,000



※機能マークの説明は、1ページ「ダイヤモンドドリル機能マークのご紹介」をご参照下さい。

乾式穿孔時 使用イメージ

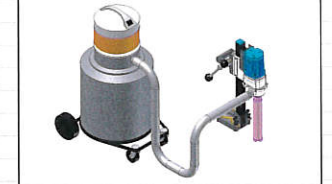

## TSK-165

Light Type

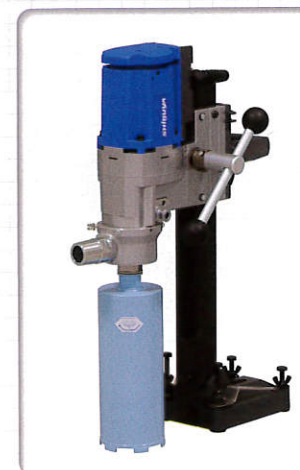

仕様

機種名	常用穿孔能力	全高	ベース横幅	ベース奥行	全ストローク	モーター込質量
TSK-165	乾式仕様時 160mm 湿式仕様時 210mm*	606mm	146mm	205mm	348mm	14.7kg
搭載モーター名	電源電圧	無負荷回転数	周波数	消費電力	ビット取付ネジ	
KH1521	単相100V	1,000/700min <sup>-1</sup>	50/60Hz	1,900W	M27	

※1ノズルの付替えにより、乾式(内部集塵)・湿式穿孔とも可能です。

(単位:円)

商品コード 052042 標準価格 268,000



※機能マークの説明は、1ページ「ダイヤモンドドリル機能マークのご紹介」をご参照下さい。

乾式穿孔時 使用イメージ

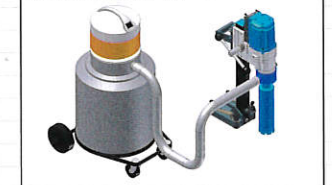

### 【内部集塵】

(乾式使用時)



乾式用ノズルに集塵機のホースを接続し「内部集塵」を行います。切削粉はビット内を通して集塵機に回収される為、切削粉の外部飛散を防ぎます。

### 【湿式穿孔・乾式穿孔の切替】



ノズル・給水コックの付替えにより、湿式・乾式穿孔が可能です。湿式穿孔時はライトビット、乾式穿孔時は専用ドライビットをご使用下さい。

# DYMODRILL

## RH1531

Light Type



仕様

機種名	最大穿孔能力	モーター全長	モーター全幅	モーター全高	全ストローク	モーター質量
RH1531	65mm	460mm	120mm	164mm	—	6.8kg
搭載モーター名	電源電圧	無負荷回転数	周波数	消費電力	ビット取付ネジ	
RH1531	単相100V	4,150/2,000/ 800min <sup>-1</sup>	50/60Hz	1,500W	G1/2 <sup>※1</sup>	

※専用スタンドに取付後、TSH-163として使用できます。 ※1:G1/2→M27レジャーサー標準付属。

(単位:円)

商品コード	044589	標準価格	212,000
-------	--------	------	---------



※機能マークの説明は、1ページ「ダイヤモンド機能マークのご紹介」をご参照下さい。

## TSH-163

Light Type



仕様

機種名	最大穿孔能力	全高	ベース幅	ベース奥行	全ストローク	モーター質量
TSH-163	180mm	803mm	146mm	205mm	545mm	15.8kg
搭載モーター名	電源電圧	無負荷回転数	周波数	消費電力	ビット取付ネジ	
RH1531	単相100V	4,150/2,000/ 800min <sup>-1</sup>	50/60Hz	1,500W	G1/2 <sup>※1</sup>	

※ハンドタイプRH1531として使用できます。 ※1:G1/2→M27レジャーサー標準付属。

(単位:円)

商品コード	044595	標準価格	282,000
-------	--------	------	---------



※機能マークの説明は、1ページ「ダイヤモンド機能マークのご紹介」をご参照下さい。

### 【ハンドタイプと固定式の切替が可能】

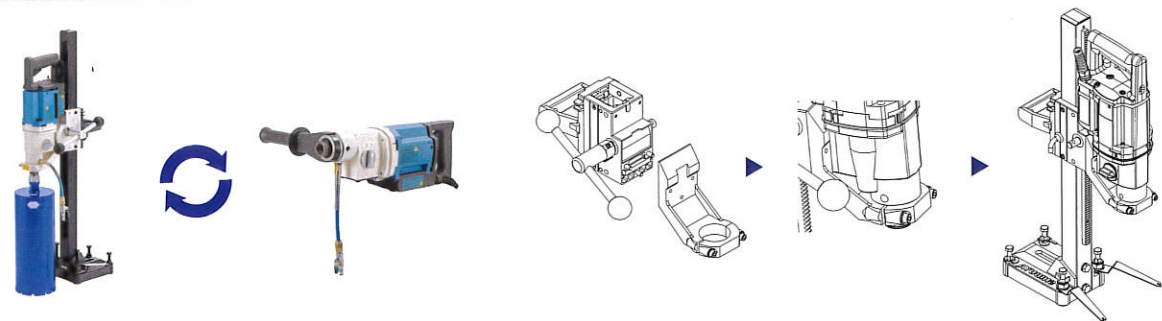

TSH-163はスライドブロックから取り外すとRH1531として使用できます。  
RH1531は専用スタンドに取り付けるとTSH-163として使用できます。

〈適用ビット〉

TSH-163 (固定式)・・・ライトビット  
RH1531 (ハンドタイプ)・・・ライトハンドビット

ダイヤモンド

- クラッチ機能内蔵
- サーキットブロッカー内蔵
- 自在リンク
- ワンタッチハンドル
- 130mm排水処理バット
- 漏電遮断器
- 変速機構
- 簡易防雨構造
- 支柱角表示
- 収納ケース付

# DYMODRILL

## 狭小ダイモ(受注生産)

Special specifications

回転支柱タイプ

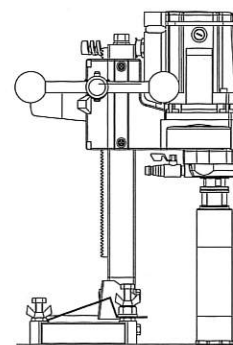

モーター横向きタイプ

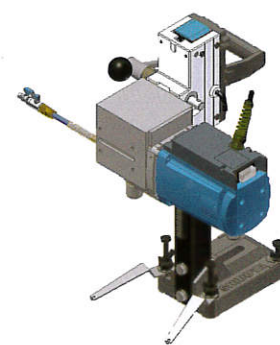

仕様

●橋の床板下や建築物内の配管周りなど狭いスペースで活躍します。  
●現場状況に応じてオーダーメイドで製作します。

## 角度付仕様

Special specifications



- 後方向45°まで角度付ができます。
- 支柱長さもご用意しております。
- その他の機種についてはお問合せ下さい。

仕様

(単位:円)

機種名	商品コード	標準価格
TS-095 AB-42(角度付支柱560mm仕様)	052252	150,000
TS-135 AB-52(角度付支柱600mm仕様)	052255	208,000
TS-165 AB-52(角度付支柱600mm仕様)	052256	248,000
TSK-095 AB-42(角度付支柱560mm仕様)	052253	176,000
TSA-165 AB-52(角度付支柱800mm仕様)	052257	256,000
TSA-165 AB-52(角度付支柱1,000mm仕様)	052258	262,000
TS-255 AB-53(角度付支柱800mm仕様)	052259	276,000
TS-255 AB-53(角度付支柱1,000mm仕様)	052260	282,000

## TS-255PRO SPEED 特殊回転仕様

Special specifications



- 耐震補強工事(あと施工アンカー用の穴あけ)等の現場に最適です。
- 支柱は1,000mm仕様もございます。
- 回転支柱はオプション品です(P21参照)。
- 高速回転モーター用3点式ケミカルビットCA1もご用意しております(P33参照)。

仕様

(単位:円)

機種名	無負荷回転数	商品コード	標準価格
TS-255PRO SPEED 特殊回転仕様 (支柱800mm)+回転支柱仕様	1,500/900min <sup>-1</sup>	—	別途見積
	2,800/1,250min <sup>-1</sup>	—	

ダイヤモンド